



Antumbra Button iColor Keypad Antumbra Touch iColor Keypad

Installation Instructions

**INSTRUCTIONS D'INSTALLATION INSTRUCCIONES DE INSTALACIÓN
ISTRUZIONI PER L'INSTALLAZIONE INSTALLATIE-INSTRUCTIES
INSTALLATIONSANWEISUNGEN インストール手順 安装指示**

 Must be installed by a qualified electrician in accordance with all national and local electrical and construction codes and regulations.

Doit être installé par un électricien qualifié conformément aux codes et réglementations électriques nationaux et locaux du bâtiment.

La instalación debe realizarla un electricista calificado siguiendo todos los códigos y normativas eléctricas y de construcción, tanto nacionales como locales.

Devono essere installati da un elettricista qualificato in conformità con le norme locali e nazionali vigenti in materia di costruzioni edilizie e installazione di impianti elettrici.

Moet door een gekwalificeerd elektricien overeenkomstig alle nationale en lokale elektrische verordeningen worden geïnstalleerd.

Muss von einem geprüften Elektriker in Übereinstimmung mit allen nationalen und örtlichen elektrischen Codes und Regelungen installiert werden.

国または地域の建築コードおよび規制にすべて従い、資格のある電気技師が設置してください。

必须根据所有国家和地方的电气和施工准则及规范，由符合资格的电工进行安装

 Before installing this product, please visit the product page at www.colorkinetics.com for the latest version of the installation instructions. Due to continuous improvements and innovations, installation instructions may change without notice.

Avant de procéder à l'installation de ce produit, veuillez consulter la page Web du produit à l'adresse www.colorkinetics.com pour obtenir les instructions de montage les plus récentes. En raison des améliorations et innovations sans cesse entreprises, les instructions de montage peuvent être modifiées sans préavis.

Antes de instalar este producto, visite la página del producto en www.colorkinetics.com para consultar la última versión de las instrucciones de instalación. Debido a las continuas mejoras e innovaciones, las instrucciones de instalación pueden cambiar sin previo aviso.

Prima di installare il prodotto, visitare la pagina relativa all'indirizzo www.colorkinetics.com per la versione più recente delle istruzioni d'installazione. Grazie ai miglioramenti e alle innovazioni continue, le istruzioni sono soggette a modifiche senza preavviso.

Ga voordat u dit product installeert, eerst naar de productpagina op www.colorkinetics.com voor de meeste recente versie van de installatie-instructies. Vanwege voortdurende verbeteringen en innovaties kunnen de installatie-instructies zonder bericht gewijzigd worden.

Besuchen Sie vor der Installation des Produkts bitte die Produktseite unter www.colorkinetics.com, um die aktuellen Installationsanweisungen herunterzuladen. Aufgrund kontinuierlicher Verbesserungen und Innovationen können die Installationsanweisungen ohne Vorankündigung geändert werden.

この製品を設置する前に、www.colorkinetics.com の製品ページにアクセスして、最新の設置手順を確認してください。改善・改良を継続的に行っているため、取り付け手順が予告なく変更されることがあります。

安装该产品之前，请先访问产品页面 www.colorkinetics.com 以获取最新版的安装说明。由于在不断地改进和创新，安装说明可能会有所改动，恕不另行通知。

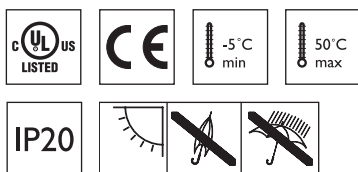

1 Confirm all components received.

Confirmez la réception de l'intégralité des composants

Compruebe si ha recibido todos los componentes

Confermare tutti i componenti ricevuti

Controleer alle ontvangen componenten

Bestätigen Sie, dass Sie alle Bestandteile erhalten haben

すべてのコンポーネントが揃っていることを確認します。

确认收到了所有部件

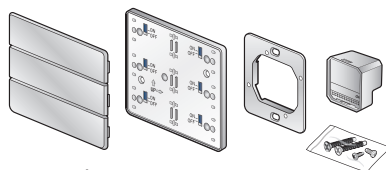

Antumbra Button, CE

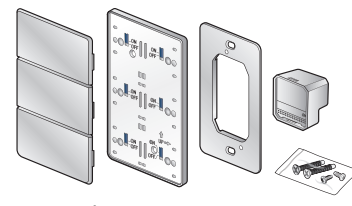

Antumbra Button, UL

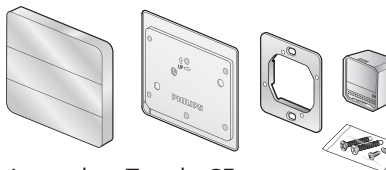

Antumbra Touch, CE

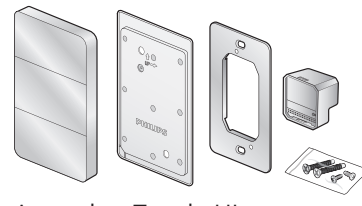

Antumbra Touch, UL

2 Secure the installation bracket, in accordance with local electrical codes, using the two longer screws provided with the product.

À l'aide des longues vis fournies, fixez le support d'installation conformément aux codes électriques locaux.

Fije el soporte de instalación de acuerdo con los códigos eléctricos locales, usando los dos tornillos más largos incluidos con el producto.

Fissare la staffa di installazione, in conformità alle norme locali in materia di installazione di impianti elettrici, usando le due viti più lunghe fornite con il prodotto.

Befestig de montageplaat met behulp van de twee meegeleverde lange schroeven, conform de plaatselijke elektrotechnische voorschriften.

Befestigen Sie die Montagehalterung im Einklang mit den örtlichen elektrotechnischen Bestimmungen und verwenden Sie dazu die zwei längeren Schrauben, die mit dem Produkt geliefert wurden.

地域の電気工事規定に従い、製品に付属の長い方のネジ2本を使って取り付けブラケットを固定します。

根据本地电气规范，使用产品随附的两根长螺钉固定安装支架。

 Use the screws provided with the product. Using screws of a different size may damage the panel.

Utilisez les vis fournies avec le produit. L'utilisation de vis d'une taille différente risque d'endommager le couvercle.

Utilice los tornillos incluidos con el producto. Si utiliza tornillos de tamaño diferente podría dañar el panel.

Usare le viti fornite con il prodotto. L'uso di viti di dimensioni diverse può danneggiare il pannello.

Gebruik de bij het product meegeleverde schroeven. Door schroeven van andere afmetingen te gebruiken kan het paneel beschadigd raken.

Verwenden Sie die Schrauben, die mit dem Produkt geliefert wurden. Wenn Sie Schrauben einer anderen Größe verwenden, könnten Sie die Halterungsplatte beschädigen.

製品に付属のネジを使用します。異なるサイズのネジを使用すると、パネルが破損する可能性があります。

使用产品随附的螺钉。使用不同尺寸的螺钉可能会损坏面板。

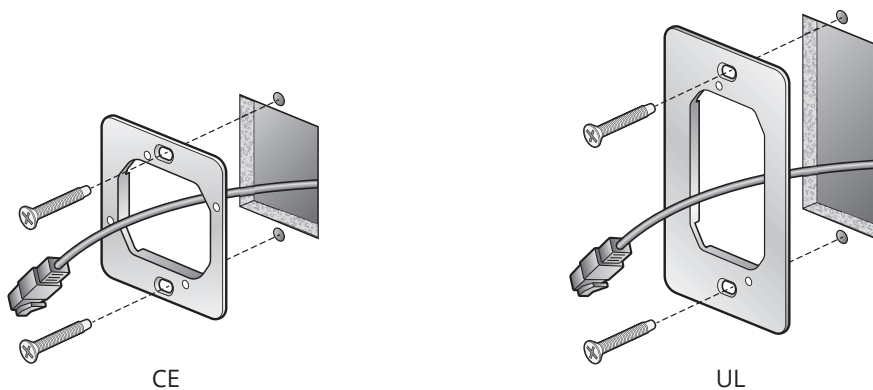

CE

UL

3 Mount the communication module by snapping it into the back of the base unit. Use the locating pins to ensure the correct orientation of the two modules.

Installez le module de communication en l'encliquetant au dos de l'unité de base. Utilisez les goupilles de positionnement pour garantir la bonne orientation des deux modules.

Monte el módulo de comunicaciones encajándolo en la parte trasera de la unidad de base. Utilice los pasadores de posicionamiento para asegurar la orientación correcta de los dos módulos.

Montare il modulo di comunicazione inserendolo fino a quando scatta nel retro dell'unità di base. Usare i perni di centraggio per garantire la corretta orientazione dei due moduli.

Monteer de communicatiemodule door deze op de achterzijde van de base-eenheid vast te klikken. Gebruik de locatiepinnen om te zorgen dat de twee modules correct in elkaar worden geklikt.

Setzen Sie das Kommunikationsmodul von hinten auf die Basiseinheit, bis es einrastet. Verwenden Sie die Passstifte, um die korrekte Ausrichtung der zwei Module zu gewährleisten.

通信モジュールをベースユニットの背面にはめ込んで取り付けます。位置決めピンを使って、2つのモジュールを正しい向きにします。

将通讯模块卡入主基板的背面。使用定位销确保两个模块的方向正确。

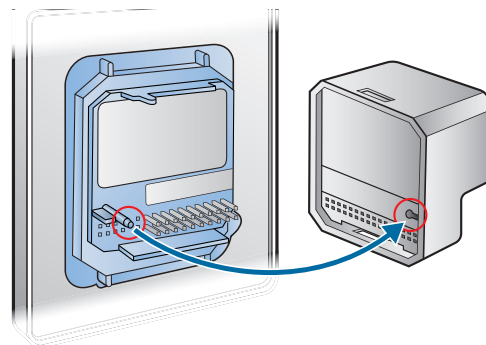

***** The two parts should click together with little resistance. When snapping the modules together, use caution not to bend any of the electrical pins.

Les deux parties doivent s'encliqueter avec peu de résistance. Lorsque vous encliquez les modules, prenez soin de ne pas plier les broches électriques.

Las dos partes deben ajustarse con un "clic" sin ejercer mucha resistencia. Al encajar los módulos, tenga cuidado de no doblar los pasadores eléctricos.

L'unione a scatto dei due componenti dovrebbe avvenire incontrando poca resistenza. Quando si uniscono i due moduli, fare attenzione a non piegare nessuna delle puntine elettriche.

De twee onderdelen moeten zonder veel weerstand in elkaar geklikt kunnen worden. Let er bij het vastklikken van de modules op dat de elektrische pinnen niet worden verbogen.

Die zwei Bauteile sollten mit nur wenig Widerstand einrasten. Wenn Sie die Module zusammenstecken, achten Sie bitte sorgfältig darauf, die elektrischen Anschlussstifte nicht zu verbiegen.

2つのパーツは多少の抵抗をもって互いにかみ合っている必要があります。モジュールをはめ込む時は、電気ピンが折れないように注意してください。

两个部件应略带阻力卡紧在一起。将模块卡在一起时，注意不要弯曲任何电探针。

4 Connect one end of a shielded CAT-5 Ethernet network cable to the back of the communication module.

Branchez une extrémité du câble réseau Ethernet blindé CAT-5 à l'arrière du module de communication.

Conecte un extremo del cable de red Ethernet blindado CAT-5 a la parte trasera del módulo de comunicaciones.

Collegare un'estremità del cavo di rete ethernet schermato CAT-5 al retro del modulo di comunicazione.

Sluit het ene uiteinde van een afgeschermd CAT-5-ethernet-netwerkkabel aan op de achterzijde van de communicatiemodule.

Verbinden Sie ein Ende eines geschirmten CAT-5-Ethernet-Netzwerkkabels mit der Rückseite des Kommunikationsmoduls.

の背面にシールドされたCAT-5イーサネットネットワークケーブルの一方の端を接続します通信モジュール。

屏蔽CAT-5以太网电缆的一端连接到通信模块的背面。

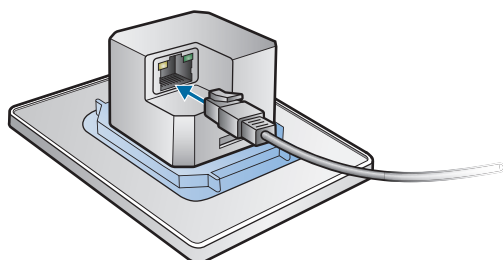

CE

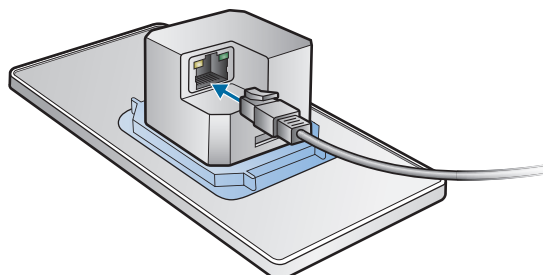

UL

5 Secure the base of the switch to the mounting plate using the shorter screws provided. Ensure the base is correctly oriented before installing it to the mounting plate by aligning the arrow in the UP position.

Fixez la base du commutateur à la plaque de montage en utilisant les vis courtes fournies. Assurez-vous que la base est correctement orientée avant de l'installer sur la plaque de montage. Pour ce faire, alignez la flèche sur la position UP (HAUT).

Fije la base del interruptor en la placa de montaje mediante los tornillos más cortos incluidos. Asegúrese de que la base está correctamente orientada antes de instalarla en la placa de montaje alineando la flecha en la posición UP (ARRIBA).

Fissare la base dell'interruttore alla piastra di montaggio usando le viti più corte fornite. Assicurarsi che la base sia orientata correttamente prima di installarla sulla piastra di montaggio, allineando la freccia nella posizione UP (SU).

Bevestig de basisplaat van de schakelaar aan de montageplaat met behulp van de meegeleverde kortere schroeven. Zorg voordat u de basisplaat in de correcte oriëntatie op de montageplaat bevestigd door de pijl in de UP-positie (omhoog) te houden.

Befestigen Sie den Schaltersockel mit Hilfe der mitgelieferten kürzeren Schrauben an der Montagehalterung. Bevor Sie den Sockel an der Montagehalterung befestigen, vergewissern Sie sich, dass er korrekt mit dem Pfeil nach oben („UP“) ausgerichtet ist.

付属の短い方のネジを使って、スイッチのベースをマウントプレートに固定します。マウントプレートに取り付ける前に、矢印をUP位置に揃えることで、ベースの向きが正しいことを確認します。使用随附的短螺钉，将开关的底座固定至装配板。将底座装入装配板之前，请将箭头对准向上位置，确保底座方向正确。

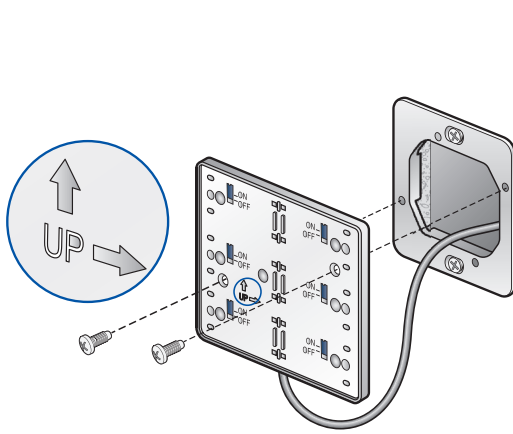

Antumbra Button, CE

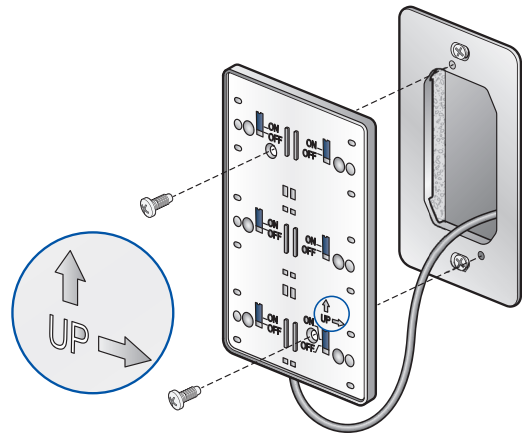

Antumbra Button, UL

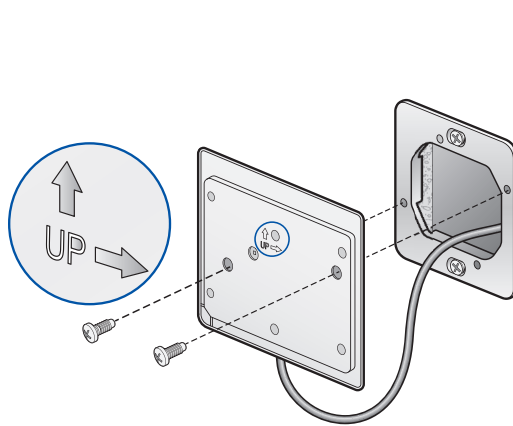

Antumbra Touch, CE

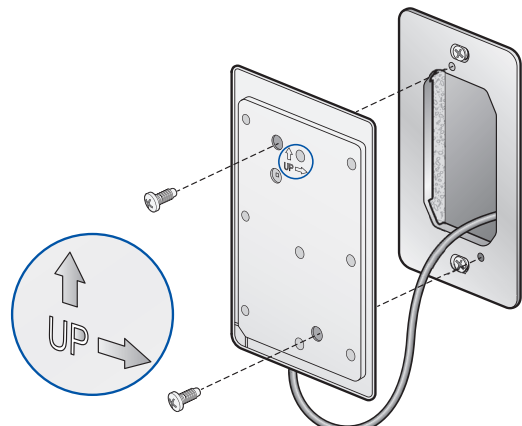

Antumbra Touch, UL

6 Antumbra Button: Use the switches to lock any buttons you do not want to use.

Antumbra Button: Verrouillez les boutons que vous ne souhaitez pas utiliser.

Antumbra Button: Bloquee los botones que no desee utilizar.

Antumbra Button: Bloccare tutti i pulsanti che non si vuole usare.

Antumbra Button: Vergrendel alle knoppen die u niet van plan bent te gebruiken.

Antumbra Button: Sperren Sie alle Taster, die Sie nicht verwenden wollen.

Antumbra Button: あなたが使用しない任意のボタンをロックするためにスイッチを使用します。

Antumbra Button: 未使用的按钮可以被锁定用开关

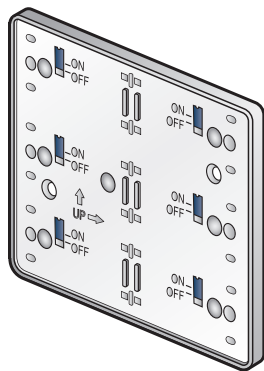

Antumbra Button, CE

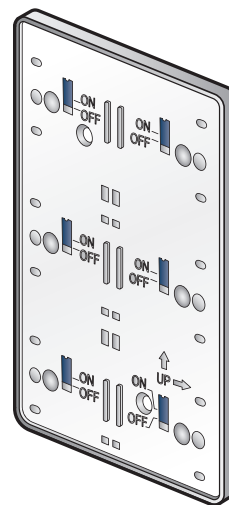

Antumbra Button, UL

✳️ When setting switches remember: ON = Button is available for use (unlocked), OFF = Button is not available for use (locked). Keep all four corner switches ON.

Lorsque vous configurez les commutateurs, gardez à l'esprit ce qui suit : ; ON = Le bouton est disponible (déverrouillé) ; OFF = Le bouton n'est pas disponible (verrouillé) ; Gardez les quatre commutateurs d'angle sur ON.

Al configurar interruptores recuerde: ON = el botón se encuentra disponible para su uso (desbloqueado) ; OFF = el botón no se encuentra disponible para su uso (bloqueado) ; mantenga los cuatro interruptores de las esquinas en ON.

Quando si impostano gli interruttori ricordare che: ; ON = il pulsante è pronto per l'uso (sbloccato) ; OFF = il pulsante non è pronto per l'uso (bloccato) ; Tenere su ON i interruttori che si trovano ai quattro angoli.

Denk er bij het instellen van schakelaars aan dat: ; ON (AAN) = Knop is beschikbaar voor gebruik (ontgrendeld) ; OFF (UIT) = Knop is niet beschikbaar voor gebruik (vergrendeld) ; Alle vier de schakelaars op de hoeken moeten op ON staan.

Denken Sie beim Einstellen der Schalter an Folgendes: ; ON = Taster kann verwendet werden (entsperrt) ; OFF = Taster kann nicht verwendet werden (gesperrt) ; Lassen Sie alle Schalter in den Ecken auf ON.

スイッチを設定する際は以下を忘れないでください。 ; ON = ボタンを利用できます (ロック解除状態) ; OFF = ボタンは利用できません (ロック状態) ; 4つのコーナーボタンを全てONのままにします

设置开关时, 请记住: ; ON = 按钮可用 (未锁定) ; OFF = 按钮不可用 (锁定) ; 将所有有 4 个边角的按钮保持在 ON 位置。

✳️ After the installation: To lock or unlock the installed keypad, press and hold the upper and lower diagonal corner buttons.

Après l'installation: Pour verrouiller ou déverrouiller le panneau de commande installé, appuyez sur les boutons d'angles supérieur et inférieur en diagonale.

Después de instalar: Para bloquear o desbloquear el panel, pulse los botones diagonales de las esquinas superior e inferior.

Dopo l'installazione: Per bloccare o sbloccare il pannello installato, premere i pulsanti agli angoli in alto e in basso in diagonale.

Na de installatie: Om het geïnstalleerde het paneel te vergrendelen of ontgrendelen, drukt u op de bovenste en onderste diagonale hoekknoppen.

Nach der Installation: Drücken Sie die oberen und unteren Taster, die sich diagonal gegenüberliegen, um das eingebaute die Frontplatte zu sperren oder zu entsperren.

インストールした後。取り付けられたキーボードをロック/ロック解除するには、上下対角部のボタンを押します。

安装后: 要锁定或解锁已安装的小键盘, 请按下上和下部成对角的按钮。

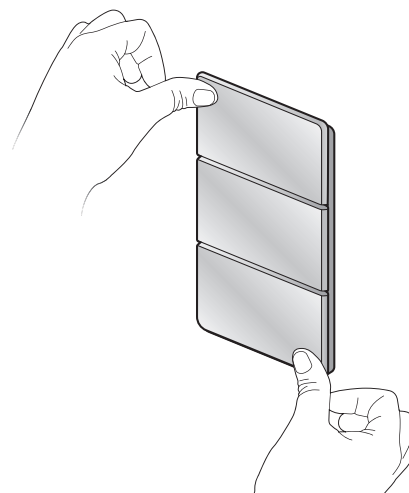

7 Antumbra Button: Snap the buttons to the base, pressing on the center button.

Antumbra Button: Encliquez les boutons sur la base en appuyant sur le bouton du centre.

Antumbra Button: Encaje los botones en la base, presionando sobre el botón central.

Antumbra Button: Far scattare i pulsanti sulla base premendo sul pulsante centrale.

Antumbra Button: Klik de knoppen vast op de basisplaat, waarbij u op de middelste knop duwt.

Antumbra Button: Drücken Sie die Taster auf den Sockel und lassen Sie sie mit Druck auf den mittleren Taster einrasten.

Antumbra Button: 中央のボタンを押してボタンをベースにはめ込みます。

Antumbra Button: 将按钮卡至底座, 按压中心按钮。

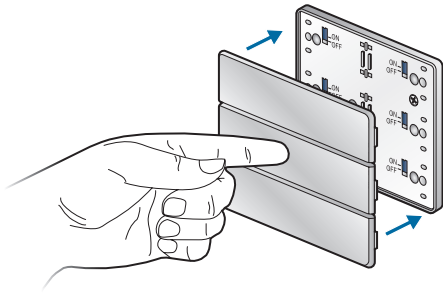

Antumbra Button, CE

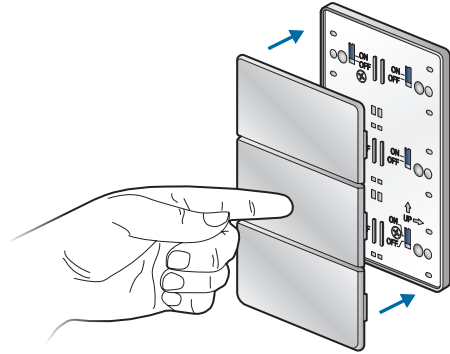

Antumbra Button, UL

Antumbra Touch: Snap the panel to the base, pressing on the corners.

Antumbra Touch: Enclenchez le panneau sur la base en appuyant sur les coins.

Antumbra Touch: Ajustar el panel sobre la base presionando en las esquinas.

Antumbra Touch: Far scattare il pannello sulla base premendo sugli angoli.

Antumbra Touch: Bevestig het paneel op de basis door op de hoeken.

Antumbra Touch: Bringen Sie die Frontplatte auf den Sockel durch Druck auf den Ecken

Antumbra Touch: 角に押して、ベースにフロントパネルを取り付けます。

Antumbra Touch: 通过推动角落安装前面板到基

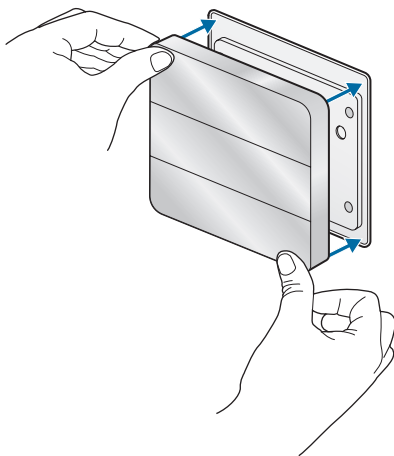

Antumbra Touch, CE

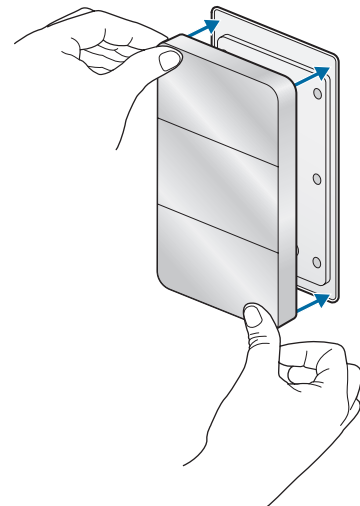

Antumbra Touch, UL

8 Connect the other end of the shielded CAT-5 Ethernet network cable to the Power over Ethernet source. Now that power reaches the keypad, verify that the keypad is illuminated.

Branchez l'autre extrémité du câble réseau Ethernet blindé CAT-5 à la source PoE (Power Over Ethernet). Maintenant que le panneau de commande est sous tension, vérifiez que le panneau de commande est illuminé.

Conecte el otro extremo del cable de red Ethernet blindado CAT-5 a la fuente de alimentación a través de Ethernet. Ahora que el interruptor recibe alimentación, verifique que el panel se ilumina.

Collegare l'altra estremità del cavo di rete ethernet schermato CAT-5 all'alimentazione sulla sorgente ethernet. Ora che la corrente arriva all'interruttore, verificare che il pannello è illuminato.

Sluit het andere uiteinde van de afgeschermde CAT-5-ethernet-netwerkkabel aan op de Power over Ethernet-voeding. Nu de schakelaar van stroom wordt voorzien, Controleer of het paneel wordt verlicht.

Verbinden Sie das andere Ende des geschirmten CAT-5-Ethernet-Netzwerkkabels mit der Stromversorgung (Power over Ethernet). Da der Schalter nun mit Strom versorgt wird, Vergewissern Sie dass die Frontplatte leuchtet.

パワー・オーバー・イーサネットソースにシールドされたCAT-5イーサネットネットワークケーブルのもう一方の端を接続します。今電源が供給されていること、パネルが点灯していることを確認します。

将屏蔽的CAT-5以太网网络电缆连接到以太网电源的另一端。现在有电，验证该面板进行照明

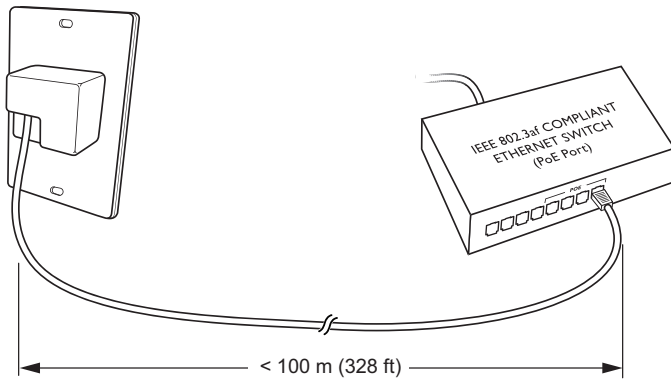

Ethernet Switch

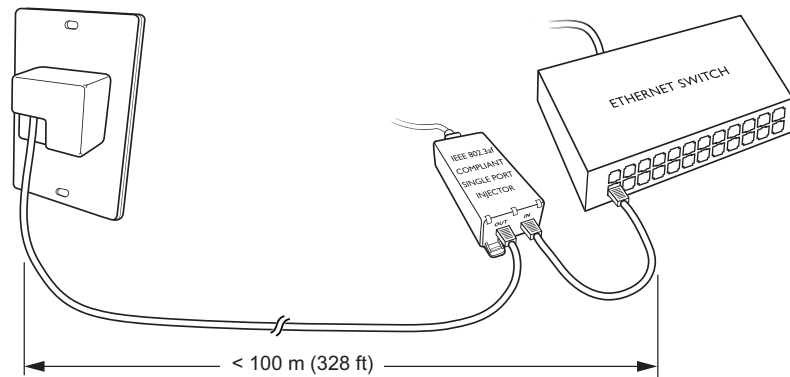

PoE Injector

⚡ Verify power is off before installing or de-installing.

Avant de procéder à l'installation ou au démontage, vérifiez que le produit est hors tension.
Compruebe que el suministro de alimentación está apagado antes de proceder a la instalación o desinstalación.

Prima dell'installazione o della disinstallazione verificare che l'alimentazione sia disattivata.
Controleer dat de stroom uit staat alvorens te installeren of te deinstalleren.
Überprüfen Sie vor der Installation oder Deinstallation, ob der Strom abgeschaltet ist.

設置や撤去の前に、電源がオフになっていることを確認してください。
在安装或卸载之前，请确认电源已关闭。

⚠ Do not attempt to install or use until you read and understand the installation instructions and safety labels.

Assurez-vous d'avoir lu et compris les instructions d'installation et les autocollants de sécurité avant l'installation ou l'utilisation.

No intente instalar ni utilizar hasta haber leído y comprendido las instrucciones de instalación y las etiquetas de seguridad.

Non installare o utilizzare se non sono state lette e comprese le istruzioni per l'installazione e le etichette di sicurezza.

Voer geen poging uit tot installeren of gebruik totdat u de installatie-instructies en veiligheidslabels hebt gelezen en begrepen.

Installieren oder verwenden Sie einen Beleuchtungskörper erst, nachdem Sie die Installationsanweisungen und Sicherheitsetiketten gelesen haben

設置手順と安全ラベルの内容を読み、理解してから灯具の設置または使用を始めてください。
请先阅读并理解安装说明和安全标签，再进行安装或使用

⚠ Do not use any voltage or current the product is not rated for.

N'utilisez qu'un courant de tension ou d'intensité pour lequel le produit est homologué.

No utilice el producto con un voltaje o una corriente que no sean los que se especifican para el mismo.

Non utilizzare un voltaggio o un flusso di corrente per cui il prodotto non è predisposto.

Gebruik geen voltage of stroom waarvoor het product niet is bestemd.

Nicht mit Spannung und Stromstärken verwenden, für die das Produkt nicht zugelassen ist.

定格どおりの電圧および電流でお使いください。

切勿使用不符合产品规定的电压或电流。

⚠ Do not use if the product housing or power cables are damaged.

N'utilisez pas l'appareil si le boîtier ou des câbles d'alimentation sont endommagés

No utilice el producto si la carcasa o los cables de alimentación están dañados.

Non utilizzare se l'alloggiamento del prodotto o i cavi di alimentazione sono danneggiati.

Niet gebruiken indien de behuizing of stroomkabels zijn beschadigd.

Nicht verwenden, wenn das Produktgehäuse oder die Netzkabel beschädigt sind.

製品のハウジング、または電源ケーブルが損傷している場合は、使用しないでください。

如果产品的灯壳或电缆受损，切勿使用。

⚠ Do not modify or alter the product. Doing so will void the warranty.

Ne transformez pas et ne modifiez pas le produit. Toute modification annule la garantie.

No modifique ni altere el producto. Si lo hace, se anulará la garantía.

Non modificare né alterare il prodotto, in caso contrario la garanzia verrà invalidata.

Wijzig of verander niets aan het product. Hierdoor zal de garantie vervallen.

Nehmen Sie keine Veränderungen an dem Produkt vor. Nichtbeachtung entwertet die Garantie.

製品を改造したり、変更したりしないでください。改造や変更を行うと、保証が無効になります。

切勿修改或更改产品。否则将使质保失效。

⚠ This device complies with Part 15 of the FCC Rules. Operation is subject to the following two conditions: (1) this device may not cause harmful interference, and (2) this device must accept any interference received, including interference that may cause undesired operation.

This equipment has been tested and found to comply with the limits for a Class A digital device, pursuant to Part 15 of the FCC Rules. These limits are designed to provide reasonable protection against harmful interference when the equipment is operated in a commercial environment. This equipment generates, uses, and can radiate radio frequency energy and, if not installed and used in accordance with the instruction manual, may cause harmful interference to radio communications. Operation of this equipment in a residential area is likely to cause interference in which case the user will be required to correct the interference at his own expense.

⚠ This Class A digital apparatus complies with Canadian ICES-003.

Cet appareil numérique de la classe A est conforme à la norme NMB-003 du Canada.

⚠ Warning- This is a class A product. In a domestic environment this product may cause radio interference in which case the user may be required to take adequate measures.

声明 - 此为A级产品，在生活环境中，该产品可能会造成无线电干扰，在这种情况下，可能需要用户对其干扰采取切实可行的措施。

⚠ Ethernet Communication Module is intended for use with Antumbra models PABPA, PABPE, PATPA, or PATPE only.